

Beschreibung

Einpoliger, thermischer Schutzschalter mit verschiedenen Befestigungsarten. Zuverlässiges Schaltverhalten durch Sprungschaltmechanismus und unbeeinflussbare Freiauslösung.
Erfüllt die Geräteschutzschalternorm EN 60934 (IEC 60934): R-Typ, TO.

Typische Anwendungsgebiete

Motorschutz, Trafoschutz, Ladegeräte, Kraftfahrzeuge

Bestellnummerschlüssel

Typennummer

157 Gewindehalsbefestigung
> 5 Stück Kunststoffrändelmuttern lose beige stellt

Anschlussart

P10 Flachstecker DIN 46244-A6,3-0,8

K10 Klemmanschlüsse M4x6

Gehäuse

KF Kriechstromfest und flammwidrig

Nennstrombereich

0,05...25 A

157 -P10 - .. - 10 A Bestellbeispiel

Verpackungseinheit: **100 Stück**

Nennströme und typische Innenwiderstände

Nennstrom (A)	Innenwiderstand (Ω)	Nennstrom (A)	Innenwiderstand (Ω)
0,05	280	3	0,1
0,08	100	3,5	0,06
0,1	110	4	0,06
0,2	29	4,5	0,05
0,3	14	5	0,05
0,4	7	6	0,02
0,5	4,9	7	0,02
0,6	3,4	8	0,02
0,7	2,5	10	< 0,02
0,8	1,8	12	< 0,02
1	1,2	13	< 0,02
1,2	0,8	15	< 0,02
1,5	0,6	16	< 0,02
1,8	0,2	20	< 0,02
2	0,3	22	< 0,02
2,5	0,2	25	< 0,02

Zulassungen

Prüfstelle	Nennspannung	Nennstrombereich
VDE (EN 60934)	AC 250 V; DC 28 V	0,05...25 A
CSA, UL	AC 250 V DC 50 V	0,05...20 A 0,05...25 A
CCC	AC 250 V; DC 28 V	0,05...25 A



157-...

Technische Daten

Nähere Erläuterungen siehe Kapitel: Technische Informationen

Nennspannung	AC 250 V; DC 28 V		
Nennstrombereich	0,05...25 A		
Lebensdauer	0,05...16 A: 5 000 Schaltspiele mit 2 x I _N , induktiv 17...25 A: 5 000 Schaltspiele mit 2 x I _N , induktionsarm		
Umgebungstemperatur	-20...60 °C		
Isolationskoordination (IEC 60664)	2,5 kV/2 verstärkte Isolation im Betätigungsbereich		
Spannungsfestigkeit	Betätigungsbereich Prüfspannung AC 3 000 V		
Isolationswiderstand	> 100 MΩ (DC 500 V)		
Schaltvermögen I _{cn}	0,05...2,5 A	8 x I _N	
	3...5 A	20 x I _N	
	6...12 A	200 A	
	13...25 A	300 A	
Schaltvermögen (UL 1077)	I _N	U _N	
	0,05...20 A	AC 250 V	2 000 A
	0,05...25 A	DC 50 V	2 500 A
Schutzart (IEC 60529)	Betätigungsbereich IP40 Anschlussbereich IP00		
Schwingungsfestigkeit	8 g (57-500 Hz) ± 0,61 mm (10-57 Hz) Prüfung nach IEC 60068-2-6, Test Fc, 10 Frequenzzyklen/Achse		
Stoßfestigkeit	25 g (11 ms), Prüfung nach IEC 60068-2-27, Test Ea		
Korrosionsfestigkeit	96 Std. in 5 % Salznebel, Prüfung nach IEC 60068-2-11, Test Ka		
Feuchtigkeitsprüfung	240 Std. 95 % rel. Feuchte, Prüfung nach IEC 60068-2-78, Test Cab		
Masse	ca. 24 g		

Maßbilder

157-P10

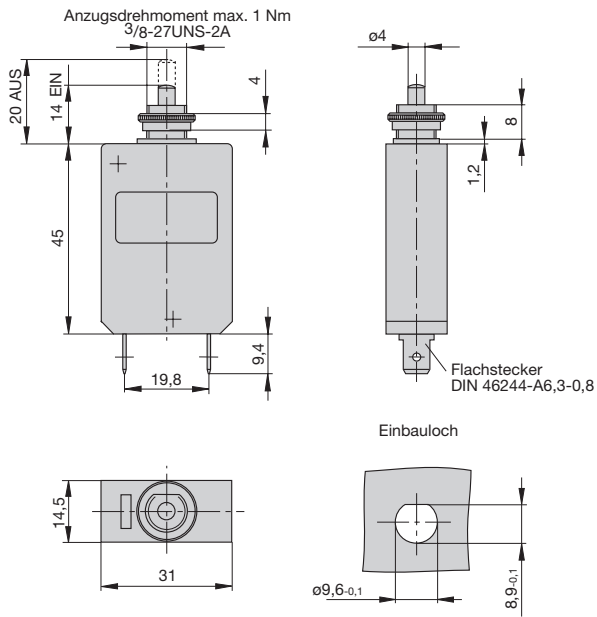

157-K10

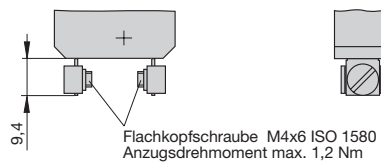

Schaltbild

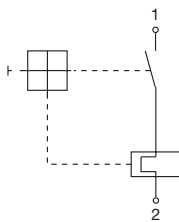

Zeit/Strom-Kennlinie

(Gesamtabschaltzeit bei Nennspannung)
Umgebungstemperatur 23 °C

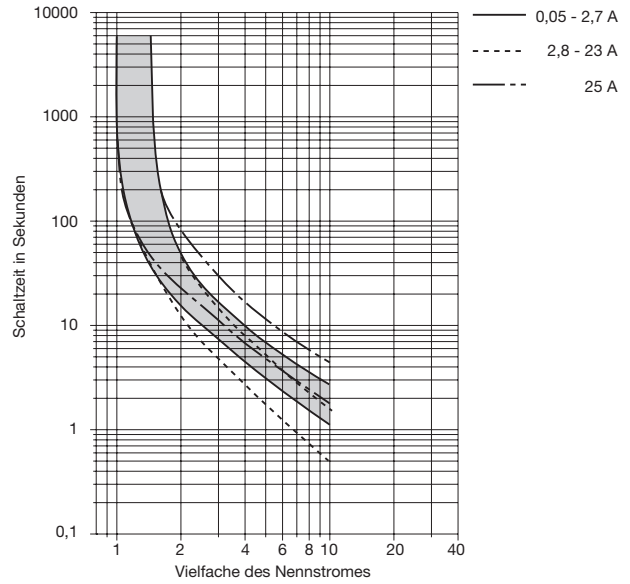

Die Zeit/Strom-Kennlinie ist abhängig von den Umgebungstemperaturen. Um eine vorzeitige oder späte Abschaltung zu vermeiden, muss der Schutzschalterennstrom mit einem Temperaturfaktor multipliziert werden (siehe auch Kapitel Technische Informationen).

Umgebungstemperatur °C	-20	-10	0	+23	+40	+50	+60
Temperaturfaktor	0,76	0,84	0,92	1	1,08	1,16	1,24

Einbauzeichnung

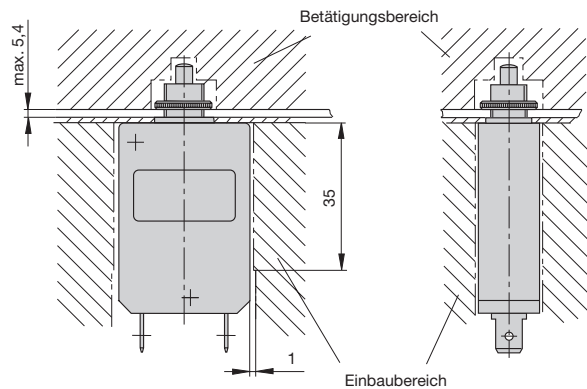

Zubehör

Klembretter

Best.-Nr. 10F-P10 (bis 16 A dauernd belastbar)

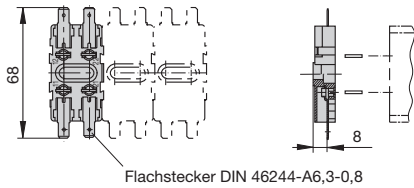

Flachstecker DIN 46244-A6,3-0,8

Best.-Nr. 10F-K10 (bis 20 A dauernd belastbar)

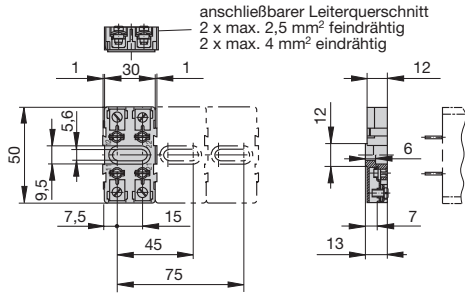

anschließbarer Leiterquerschnitt
2 x max. 2,5 mm² feindrähtig
2 x max. 4 mm² eindrätig

Best.-Nr. 10F-A10 (bis 16 A dauernd belastbar)

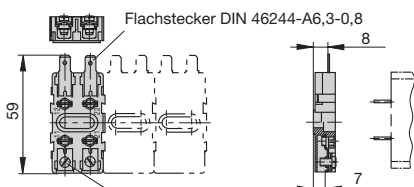

Flachstecker DIN 46244-A6,3-0,8

anschließbarer Leiterquerschnitt
2 x max. 2,5 mm² feindrähtig
2 x max. 4 mm² eindrätig

Verbindungsschienen (bis 20 A dauernd belastbar)

Best.-Nr. Y 301 166 02 (2fach) **Best.-Nr. Y 301 166 01** (4fach)

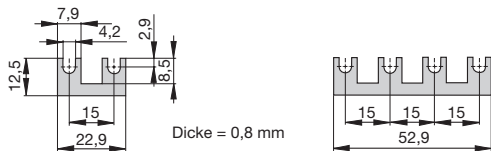

Dicke = 0,8 mm

Verbindungsketten -K10

Best.-Nr. X 210 589 01 / 2,5 mm², schwarz (bis 20 A dauernd belastbar)

Best.-Nr. X 210 589 02 / 1,5 mm², braun (bis 13 A dauernd belastbar)

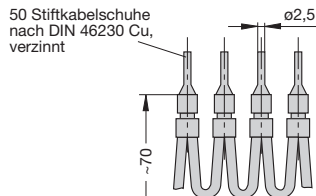

50 Stiftekabelschuhe
nach DIN 46230 Cu,
verzinkt

Verbindungsketten -P10

Best.-Nr. X 210 588 01 / 1,5 mm², braun (bis 13 A dauernd belastbar)

Best.-Nr. X 210 588 02 / 2,5 mm², schwarz (bis 20 A dauernd belastbar)

Best.-Nr. X 210 588 03 / 2,5 mm², rot (bis 20 A dauernd belastbar)

Best.-Nr. X 210 588 04 / 2,5 mm², blau (bis 20 A dauernd belastbar)

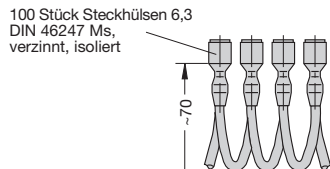

100 Stück Stechkülsen 6,3
DIN 46247 Ms,
verzinkt, isoliert

Für Knopfbedeckung

**Schutzkappe transparent Y 300 538 01
und Rändelmutter Y 300 628 01
Best.-Nr. X 200 799 01 verklebt (IP64)**

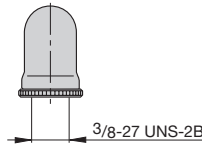

**Weichplastik-Schutzkappe transparent
mit Spezialrändelmutter
Best.-Nr. X 200 798 02 verklebt (IP64)**

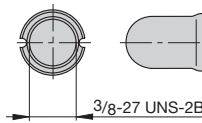

**Schutzkappe schwarz mit Sechskantmutter (IP64)
Best.-Nr. X 210 739 01**

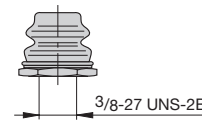

Hinweis:

Bei Reihenmontage kann der Gerätenennstrom nur zu 80 % geführt oder muss entsprechend überdimensioniert werden (siehe Kapitel Technische Informationen)!

Die zur Verfügung gestellten Informationen sind nach unserem Wissen genau und zuverlässig, jedoch übernimmt E-T-A keine Verantwortung für den Einsatz in einer Anwendung, die nicht der vorliegenden Spezifikation entspricht. E-T-A behält sich das Recht vor, Spezifikationen im Sinne des technischen Fortschritts jederzeit zu ändern. Maßänderungen sind vorbehalten, bei Bedarf bitte neuestes Maßblatt mit Toleranzen anfordern. Maße, Daten, Abbildungen und Beschreibung entsprechen dem neuesten Stand bei Herausgabe dieses Kataloges, sind aber unverbindlich! Änderungen sowie auch Irrtümer und Druckfehler vorbehalten. Die Bestellbezeichnung der Geräte kann von deren Beschriftung abweichen.