

Einbauöffnungen

4120-G2....

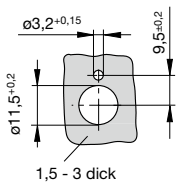

Einbaulöcher S0

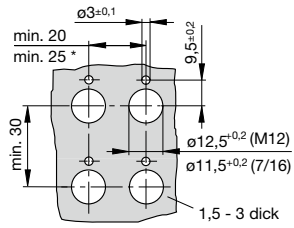

4120-G1....

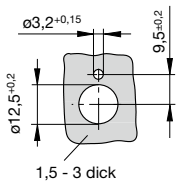

Einbaulöcher S1 oder S5

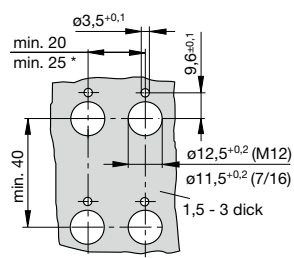

* min. 25 für Einbau mit Schutzkappe

Schaltbilder

ohne Hilfskontakt

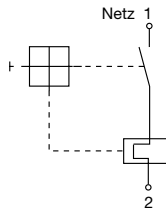

mit Hilfskontakt
VG 95345 T06

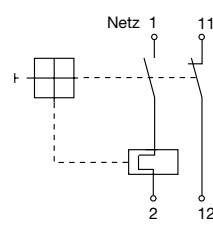

mit Hilfskontakt
EN 2995-004

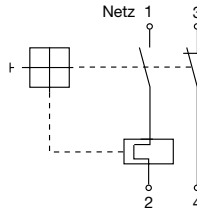

mit gepoltem Hilfskontakt
EN 2995-005

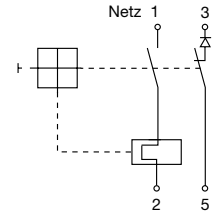

Weitere Anschlussarten

Anschluss -J2

Abstand zwischen den Anschlüssen bei:
MS 14 105 (a, b)
MS 14 153 (a, b)
MS 22 073 (a)
MS 22 074 (a)
MS 25 244 (a)
MS 25 373 (a, b)

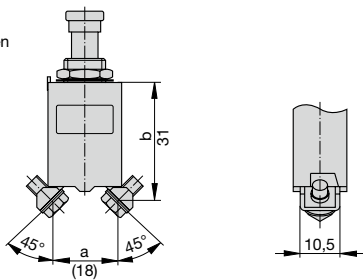

Anschluss -J3

Abstand zwischen den Anschlüssen bei:
MS 26 574 (a, b)

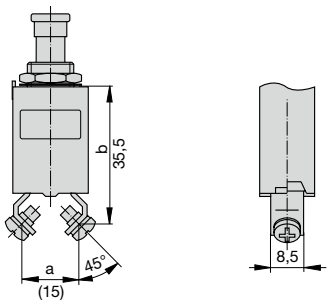

Anschluss -P1

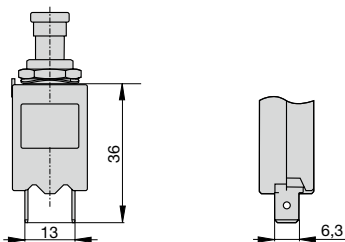

Zeit/Strom-Kennlinie

(Gesamtabschaltzeit bei Nennspannung)

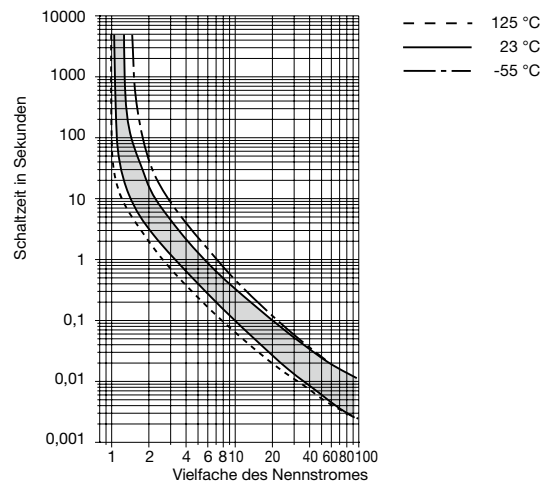

Zubehör

Schutzkappe mit Sechskantmutter und O-Ring (IP66 und IP67)

(zugelassen nach VG 95345, T23)

Best.-Nr. X 200 801 08 (Mutter vernickelt, Schutzkappe transparent)

Best.-Nr. X 200 801 03 (Mutter geschwärzt, Schutzkappe schwarz)

Best.-Nr. X 200 801 09 (Mutter 7/16-32 geschwärzt, Schutzkappe schwarz)

Best.-Nr. X 200 801 12 (Mutter geschwärzt, Schutzkappe transparent)

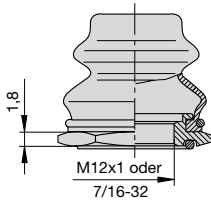

Aufsatzbetätigungsknopf (schwarz) zum Aufkleben auf den Druckknopf (zugelassen nach VG 95345, T23)

Best.-Nr. X 200 803 01

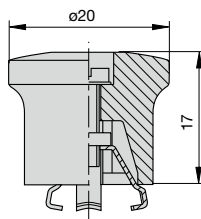

Kennzeichnungsring zum Aufschnappen auf den Druckknopf

Best.-Nr. Y 307 004 01 schwarz

Y 307 004 02 weiß

Y 307 004 03 rot

Y 307 004 04 grün

Y 307 004 05 blau

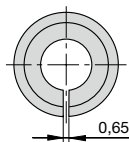
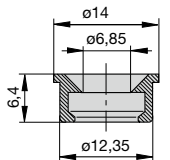

Sperrring zum Blockieren des Druckknopfes in AUS-Stellung

Best.-Nr. Y 307 005 01 rot

Best.-Nr. Y 307 005 02 schwarz

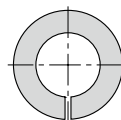
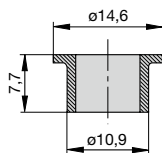

Die zur Verfügung gestellten Informationen zu unseren Produkten sind nach unserem Wissen genau und zuverlässig, jedoch übernimmt E-T-A keine Verantwortung für den Einsatz in einer Anwendung, die nicht der vorliegenden Spezifikation entspricht. E-T-A behält sich das Recht vor, Spezifikationen im Sinne des technischen Fortschritts jederzeit zu ändern. Maßänderungen sind vorbehalten, bei Bedarf bitte neuestes Maßblatt mit Toleranzen anfordern. Maße, Daten, Abbildungen und Beschreibung sind unverbindlich! Änderungen sowie auch Irrtümer und Druckfehler vorbehalten. Die Bestellbezeichnung der Geräte kann von deren Beschriftung abweichen.